

CHERUBINI

tocco italiano dal 1947



A510073 DIMMER LED RX

Dispositivo a bassa tensione per comandare 2 barre LED

I

Low voltage device to control 2 LED bars

GB

Niederspannungsgerät zur Steuerung von 2 LED-Schranken

D

Dispositif à basse tension pour commander 2 barres LED

F

Dispositivo de baja tensión para controlar 2 tiras LED

E

CE ISTRUZIONI - INSTRUCTIONS - EINSTELLANLEITUNGEN - INSTRUCTIONS - INSTRUCCIONES

Indice:

Istruzioni per la sicurezza	p. 4
Caratteristiche tecniche	p. 4
Collegamenti elettrici	p. 4
Telecomandi compatibili	p. 5
Legenda dei simboli	p. 6

PROGRAMMAZIONE:

Da telecomando serie Skipper - serie Giro - serie POP	p. 7
Memorizzazione primo telecomando	p. 7
Funzione disabilitazione automatica memorizzazione primo telecomando	p. 7
Memorizzazione di altri telecomandi	p. 7
Cancellazione singolo telecomando	p. 8
Cancellazione totale della memoria telecomandi	p. 8
Da telecomando a 4 canali indipendenti A530058	p. 9
Memorizzazione diretta del telecomando sul ricevitore	p. 9
Memorizzazione da altro telecomando	p. 10
Cancellazione singolo canale	p. 10

MODALITÀ DI FUNZIONAMENTO:

Modalità 1D (un carico duplicato)	p. 11
Da telecomandi serie Skipper / POP	p. 11
Da telecomandi serie Giro	p. 11
Da telecomando a 4 canali indipendenti A530058	p. 12
Pulsante collegato al comando filare	p. 12
Modalità 2L (due carichi indipendenti)	p. 13
Da telecomandi serie Skipper / POP	p. 13
Da telecomandi serie Giro	p. 13
Da telecomando a 4 canali indipendenti A530058	p. 14
Pulsante collegato al comando filare	p. 14
Cambio di modalità da 1D a 2L e viceversa	p. 15
Funzione speciale: memorizzazione temporanea telecomando ...	p. 15
Dichiarazione di conformità UE	p. 68

ISTRUZIONI PER LA SICUREZZA

- L'installazione deve essere eseguita da personale tecnico nel pieno rispetto delle norme di sicurezza, soprattutto per quanto riguarda i collegamenti elettrici.

CARATTERISTICHE TECNICHE

- | | |
|--------------------------------|------------------|
| - Alimentazione | 12V - 24 V dc |
| - Potenza max 12 V | 2x60 W |
| - Potenza max 24 V | 2x120 W |
| - Codifica | CRC |
| - Temperatura di funzionamento | -10°C +55°C |
| - Dimensioni (mm) | 48,5 x 48,5 x 22 |
| - Peso | 30 g |
| - Grado di protezione | IP20 |

COLLEGAMENTI ELETTRICI

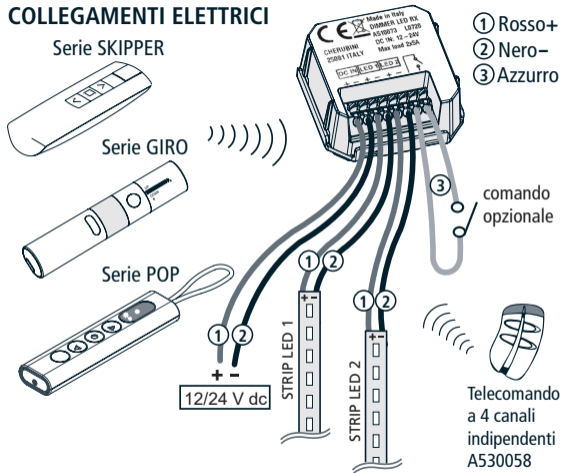

TELECOMANDI COMPATIBILI



GIRO

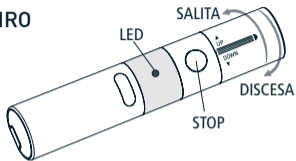

GIRO Wall

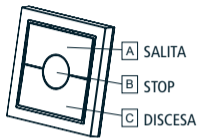

GIRO Plus

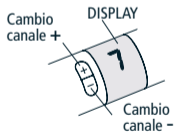

GIRO Lux

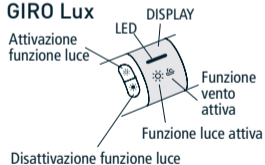

GIRO P-Lux



SKIPPER
SKIPPER **Lux**
SKIPPER **Plus**
SKIPPER **P-Lux**

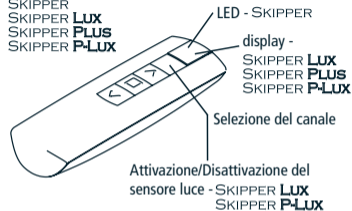

SKIPPER **LCD**
SKIPPER **SensO**



Telecomando a 4 canali indipendenti
A530058



Fare riferimento alle istruzioni specifiche del telecomando

Per evitare modifiche accidentali alla programmazione del motore durante l'uso quotidiano del telecomando, la possibilità di programmazione viene disabilitata automaticamente dopo 8 ore dall'invio dell'ultima sequenza (A+B o B+C).

POP POP Lux

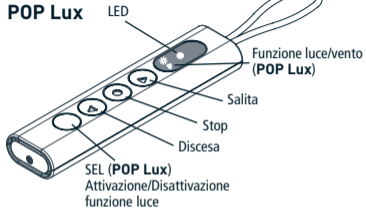

POP Plus POP P-Lux

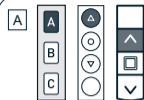

premere il tasto A

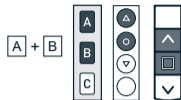

premere i tasti A e B contemporaneamente

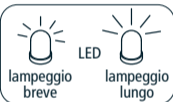

LEGENDA DEI SIMBOLI

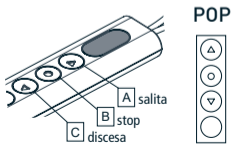
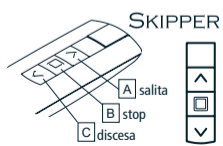
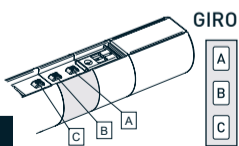

PROGRAMMAZIONE DA TELECOMANDO SERIE SKIPPER - SERIE GIRO - SERIE POP

MEMORIZZAZIONE PRIMO TELECOMANDO

Questa operazione può essere eseguita solamente quando il prodotto è nuovo di fabbrica, oppure dopo una cancellazione completa della memoria. L'operazione può essere eseguita in due modi:

T1: Primo telecomando da memorizzare

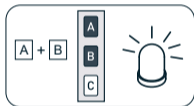

T1 breve

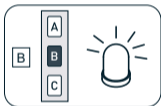

T1 breve

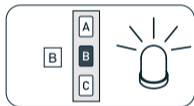

T1 (2 sec) lungo

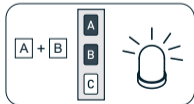

T1 breve

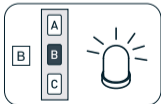

T1 breve



(2 sec) lungo

FUNZIONE DISABILITAZIONE AUTOMATICA MEMORIZZAZIONE PRIMO TELECOMANDO

Ad ogni accensione del dispositivo si hanno a disposizione 3 ore per memorizzare il primo telecomando. Trascorso questo tempo la possibilità di memorizzare il telecomando viene disabilitata. Per azzerare il timer della funzione è sufficiente togliere e ridare alimentazione al dispositivo.

MEMORIZZAZIONE DI ALTRI TELECOMANDI

È possibile memorizzare fino a 15 telecomandi.

Tn: Telecomando memorizzato

Tx: Telecomando da memorizzare

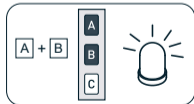

Tn breve

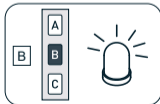

Tn breve

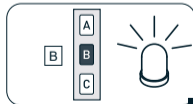

Tx (2 sec) lungo

CANCELLAZIONE SINGOLO TELECOMANDO

È possibile cancellare singolarmente ogni telecomando memorizzato. Nel momento in cui si cancella l'ultimo il dispositivo si riporta nella condizione iniziale. La stessa cosa vale per i singoli canali nel telecomando multicanale, basta selezionare il canale da cancellare prima di eseguire la sequenza. Tn: Telecomando da cancellare

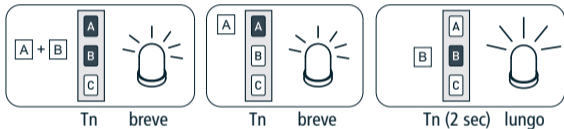

Questa sequenza cancella il telecomando da tutti i ricevitori associati.

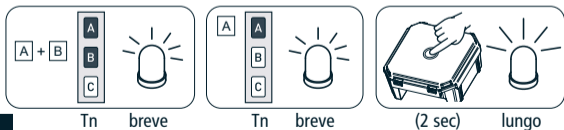

Questa sequenza cancella il telecomando da un solo ricevitore.

CANCELLAZIONE TOTALE DELLA MEMORIA TELECOMANDI

La cancellazione totale della memoria si può effettuare in due modi:

1) CON IL TELECOMANDO

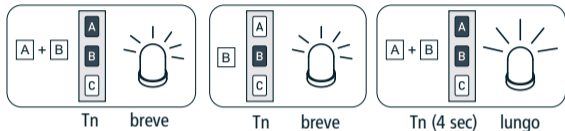

2) CON IL TASTO SET

Usare questa opzione in caso di emergenza o quando non sia disponibile alcun telecomando funzionante. Per cancellare la memoria utilizzare il tasto SET del dispositivo.

La sequenza delle operazioni è la seguente:

- 1) Scollegare l'alimentazione del dispositivo, ad esempio tramite l'interruttore generale, e attendere 5 secondi.
- 2) Ricollegare l'alimentazione tenendo premuto il tasto SET; il led effettuerà un breve lampeggio.

- 3) Scollegare l'alimentazione.
- 4) Collegare nuovamente l'alimentazione del dispositivo tenendo premuto il tasto SET; dopo 4 secondi il led effettuerà un breve lampeggio seguito da uno più lungo.
- 5) Rilasciare il tasto SET.

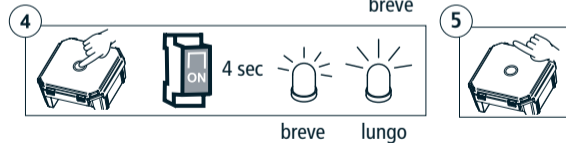
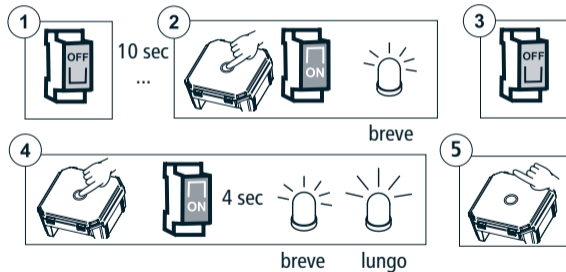

La procedura cancella automaticamente anche i telecomandi A530058 associati.

TELECOMANDO A 4 CANALI INDIPENDENTI A530058

MEMORIZZAZIONE DIRETTA DEL TELECOMANDO SUL RICEVITORE

È possibile associare al ricevitore un telecomando a 4 canali indipendenti, memorizzando il ricevitore su un tasto che non sia già associato ad un altro dispositivo.

- Premere il tasto SET per almeno 4 sec.
- Il led si illuminerà per indicare che è pronto per la programmazione.
- Entro 4 sec premere per almeno 2 sec il tasto da memorizzare sul telecomando A530058.
- Il led di programmazione risponderà con tre lampeggi (breve, breve, lungo).



MEMORIZZAZIONE DA ALTRO TELECOMANDO

Il telecomando A530058 può essere memorizzato da un altro telecomando già memorizzato.

- Premere contemporaneamente i tasti A e B.
- Il led si illuminerà con un lampeggio breve.
- Di seguito premere contemporaneamente i tasti B e C.
- Il led si illuminerà nuovamente con un lampeggio breve.
- Premere poi il tasto desiderato sul telecomando A530058 per almeno 2 sec.
- Il led di programmazione risponderà con un lampeggio lungo.

Tn: Telecomando memorizzato

Tx: Telecomando da memorizzare

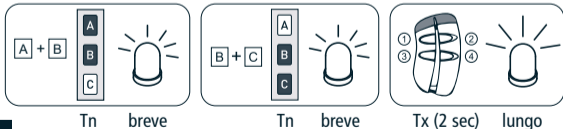

CANCELLAZIONE SINGOLO CANALE

È possibile cancellare singolarmente ogni canale, selezionando il canale da cancellare nell'ultimo passo della sequenza indicata. Per cancellare tutti i canali ripetere la sequenza il numero di volte necessario.

Tn: Telecomando memorizzato

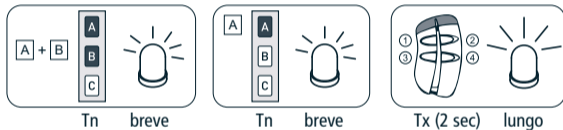

MODALITÀ DI FUNZIONAMENTO

Questo Dimmer permette di configurare e comandare le due uscite con due modalità diverse:

- **1D** un carico duplicato (impostazione di fabbrica).
- **2L** due carichi indipendenti.

Per il cambio di modalità vedi pag. 14.

MODALITÀ 1D (un carico duplicato)

Questa modalità permette di comandare insieme entrambe le uscite del Dimmer.

Telecomandi serie Skipper / POP

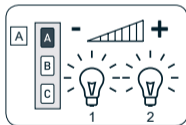

DIM+ 1/2

Il tasto A (salita) accende e aumenta la luminosità delle uscite 1 e 2

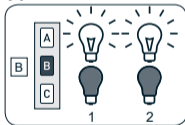

ON/OFF 1/2

Il tasto B (stop) accende e spegne le uscite 1 e 2

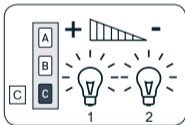

DIM- 1/2

Il tasto C (discesa) accende e diminuisce la luminosità delle uscite 1 e 2

Telecomandi serie Giro

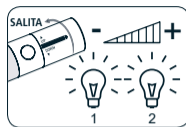

DIM+ 1/2

Ruotare in direzione SALITA per accendere e aumentare la luminosità delle uscite 1 e 2

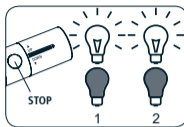

ON/OFF 1/2

Il tasto STOP accende e spegne le uscite 1 e 2

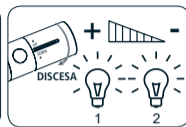

DIM- 1/2

Ruotare in direzione DISCESA per accendere e diminuire la luminosità delle uscite 1 e 2

Telecomando a 4 canali indipendenti A530058

Ad ogni pressione breve (<1 sec) del tasto memorizzato, le uscite 1 e 2 vengono accese e spente nella sequenza indicata:

- Una prima pressione sul tasto accende entrambe le uscite.
- Una seconda pressione sullo stesso tasto spegne entrambe le uscite.

Sequenza di comandi:

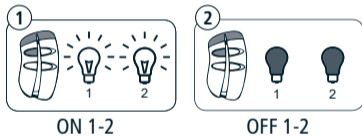

Con le uscite accese, ad ogni pressione lunga (>1 sec) del tasto memorizzato, le uscite 1 e 2 variano entrambe di luminosità: la prima volta aumentano di intensità, la successiva diminuiscono e così via in modo alternato.

Pulsante collegato al comando filare

Ad ogni pressione breve (<1 sec) del pulsante le uscite 1 e 2 vengono accese e spente nella sequenza indicata.

- Una prima pressione sul pulsante accende entrambe le uscite.
- Una seconda pressione sullo stesso pulsante spegne entrambe le uscite.

Sequenza di comandi:

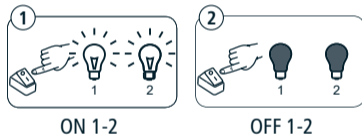

Con le uscite accese, ad ogni pressione lunga (>1 sec) del pulsante filare, le uscite 1 e 2 variano entrambe di luminosità: la prima volta aumentano di intensità, la successiva diminuiscono e così via in modo alternato.

MODALITÀ 2L (due carichi indipendenti)

Questa modalità permette di comandare le uscite del Dimmer Led RX indipendenti una dall'altra.

Telecomandi serie Skipper / POP

Il tasto B (stop) accende e spegne le uscite 1 e 2 vedi sequenza:

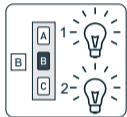

ON 1/2

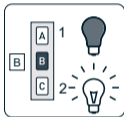

OFF 1/ON 2

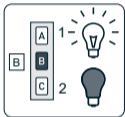

ON 1/OFF 2

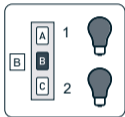

OFF 1/2

Con le uscite accese, ad ogni pressione lunga (>1 sec), le uscite 1 e 2 vengono variate di intensità luminosa vedi indicazioni sotto riportate:

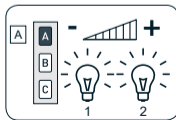

DIM+ 1/2
Il tasto A aumenta la luminosità delle uscite accese

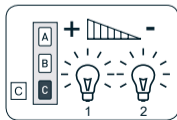

DIM- 1/2
Il tasto C diminuisce la luminosità delle uscite accese

Telecomandi serie Giro

Il tasto STOP accende e spegne le uscite 1 e 2 vedi sequenza:

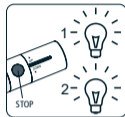

ON 1/2

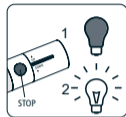

OFF 1/ON 2



ON 1/OFF 2

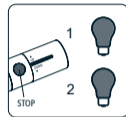

OFF 1/2

Con le uscite accese, ad ogni rotazione lunga (>1 sec), le uscite 1 e 2 vengono variate di intensità luminosa vedi indicazioni sotto riportate:

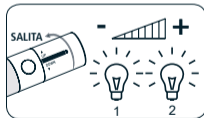

DIM+ 1/2

Ruotare in direzione SALITA o DISCESA per modificare la luminosità delle uscite 1 e 2



DIM- 1/2

Telecomando a 4 canali indipendenti A530058

Ad ogni pressione breve (<1 sec) del tasto memorizzato, le uscite 1 e 2 vengono accese e spente nella sequenza indicata:

- Una prima pressione sul tasto accende entrambe le uscite.
- Una seconda pressione sullo stesso tasto spegne l'uscita 1 e accende l'uscita 2.
- Una terza pressione sullo stesso tasto accende l'uscita 1 e spegne l'uscita 2.
- Una quarta pressione sullo stesso tasto spegne entrambe le uscite.

Sequenza di comandi:



Con le uscite accese, ad ogni pressione lunga (>1 sec) del tasto memorizzato, le uscite 1 e 2 variano entrambe di luminosità: la prima volta aumentano di intensità, la successiva diminuiscono e così via in modo alternato. Le uscite spente non variano.

Pulsante collegato al comando filare

Ad ogni pressione breve (<1 sec) del pulsante le uscite 1 e 2 vengono accese e spente nella sequenza indicata.

- Una prima pressione sul pulsante accende entrambe le uscite.
- Una seconda pressione sullo stesso pulsante spegne l'uscita 1 e accende l'uscita 2.
- Una terza pressione sullo stesso pulsante accende l'uscita 1 e spegne l'uscita 2.
- Una quarta pressione sullo stesso pulsante spegne entrambe le uscite.

Sequenza di comandi:



Con le uscite accese, ad ogni pressione lunga (>1 sec) del pulsante filare, le uscite 1 e 2 variano entrambe di intensità luminosa: la prima volta aumentano di intensità, la successiva diminuiscono e così via in modo alternato. Le uscite spente non variano.

CAMBIO DI MODALITÀ DA 1D A 2L E VICEVERSA

Il dispositivo Dimmer LED RX a 2 uscite è preimpostato in fabbrica per la modalità 1D. La modalità può essere cambiata da 1D a 2L e viceversa immediatamente dopo l'accensione.

Per cambiare la modalità da 1D a 2L effettuare i seguenti passaggi:

- 1) Togliere l'alimentazione e aspettare 5 secondi.
- 2) Ridare l'alimentazione.
- 3) Attendere la segnalazione del led che indica la modalità attuale:
 - 1 lampeggio per la modalità 1D.
 - 2 lampeggi per la modalità 2L.
- 4) Entro 4 secondi premere il tasto SET: il led segnala la nuova modalità con il relativo numero di lampeggi.

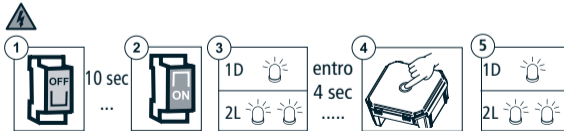

FUNZIONE SPECIALE: MEMORIZZAZIONE TEMPORANEA TELECOMANDO

Questa funzione permette di memorizzare un telecomando in modo temporaneo. Il telecomando definitivo potrà essere memorizzato in seguito con l'apposita sequenza di comando (vedi "MEMORIZZAZIONE PRIMO TELECOMANDO"). Le operazioni descritte di seguito possono essere eseguite solo quando il dispositivo è nuovo di fabbrica, oppure dopo una cancellazione totale della memoria (vedi "CANCELLAZIONE TOTALE DELLA MEMORIA TELECOMANDI"). Per assicurare che la programmazione temporanea sia utilizzata solo in fase di installazione o regolazione, e non durante l'uso quotidiano, il dispositivo permette le seguenti operazioni solo nei limiti di tempo descritti. Alimentare il dispositivo, assicurarsi che nel raggio di azione del telecomando non siano presenti altri dispositivi alimentati e con la memoria vuota. Entro 30 secondi dall'accensione, premere contemporaneamente i tasti B e C, finché il motore collegato effettua la segnalazione di conferma. Il telecomando rimarrà memorizzato per 5 minuti, mentre il dispositivo è alimentato. Passati 5 minuti, o togliendo tensione al dispositivo, il telecomando sarà cancellato.

T1: Primo telecomando da memorizzare

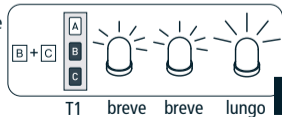

I DICHIARAZIONE DI CONFORMITÀ UE

CHERUBINI S.p.A. dichiara che il prodotto è conforme alle pertinenti normative di armonizzazione dell'Unione:

Direttiva 2014/53/UE, Direttiva 2011/65/UE.

Il testo completo della dichiarazione di conformità UE è disponibile facendone richiesta sul sito: www.cherubini.it.

GB EU DECLARATION OF CONFORMITY

CHERUBINI S.p.A. declares that the product is in conformity with the relevant Union harmonisation legislation:

Directive 2014/53/EU, Directive 2011/65/EU.

The full text of the EU declaration of conformity is available upon request at the following website: www.cherubini.it.

D EU-KONFORMITÄTSERKLÄRUNG

CHERUBINI S.p.A. erklärt der produkt erfüllt die einschlägigen Harmonisierungsrechtsvorschriften der Union:

Richtlinie 2014/53/EU, Richtlinie 2011/65/EU.

Der vollständige Text der EU-Konformitätserklärung kann unter unserer Web-Seite www.cherubini.it, gefragt werden.

F DÉCLARATION UE DE CONFORMITÉ

CHERUBINI S.p.A. déclare que le produit est conforme à la législation d'harmonisation de l'Union applicable:

Directive 2014/53/UE, Directive 2011/65/UE.

Le texte complet de la déclaration UE de conformité est disponible en faisant requête sur le site internet: www.cherubini.it.

E DECLARACIÓN UE DE CONFORMIDAD

CHERUBINI S.p.A. declara que el producto es conforme con la legislación de armonización pertinente de la Unión:

Directiva 2014/53/UE, Directiva 2011/65/UE.

El texto completo de la declaración UE de conformidad puede ser solicitado en: www.cherubini.it.



NOTE

NOTE

CHERUBINI S.p.A.

Via Adige 55
25081 Bedizzole (BS) - Italy
Tel. +39 030 6872.039 | Fax +39 030 6872.040
info@cherubini.it | www.cherubini.it

CHERUBINI Iberia S.L.

Avda. Unión Europea 11-H
Apdo. 283 - P. I. El Castillo
03630 Sax Alicante - Spain
Tel. +34 (0) 966 967 504 | Fax +34 (0) 966 967 505
info@cherubini.es | www.cherubini.es

CHERUBINI France S.a.r.l.

ZI Du Mas Barbet
165 Impasse Ampère
30600 Vauvert - France
Tél. +33 (0) 466 77 88 58 | Fax +33 (0) 466 77 92 32
info@cherubini.fr | www.cherubini.fr

CHERUBINI Deutschland GmbH

Siemensstrasse, 40 - 53121 Bonn - Deutschland
Tel. +49 (0) 228 962 976 34 / 35 | Fax +49 (0) 228 962 976 36
info@cherubini-group.de | www.cherubini-group.de

